

User's information manual

(pag. 2)

Manuel des informations à l'utilisateur

(pag. 9)

WARNING: If the information in this manual is not followed exactly, a fire or explosion may result causing property damage, personal injury or loss of life.

- Do not store or use gasoline or other flammable vapors and liquids in the vicinity of this or any other appliance.
- **WHAT TO DO IF YOU SMELL GAS**
 - Do not try to light any appliance.
 - Do not touch any electrical switch; do not use any phone in your building.
 - Immediately call your gas supplier from a neighbor's phone. Follow the gas supplier's instructions.
 - If you cannot reach your gas supplier, call the fire department.
- Installation and service must be performed by a qualified installer, service agency or the gas supplier.

AVERTISSEMENT: Le non-respect de ces instructions peut exposer à un incendie ou une explosion susceptible d'entraîner des dommages matériels, des lésions corporelles, voire la mort.

- Ne pas entreposer ni utiliser d'essence ou d'autres vapeurs et liquides inflammables à proximité de cet appareil ou de tout autre appareil.
- **QUE FAIRE EN CAS D'ODEUR DE GAZ**
 - Ne tentez pas d'allumer un quelconque appareil.
 - Ne touchez aucun interrupteur électrique ; n'utilisez aucun téléphone dans votre bâtiment.
 - Appelez immédiatement votre fournisseur de gaz à partir du téléphone d'un voisin. Suivez les instructions du fournisseur.
 - Si vous ne parvenez pas à contacter votre fournisseur, appelez les pompiers.
- L'installation et l'entretien doivent être effectués par un installateur qualifié, une agence de service ou le fournisseur de gaz.

Information and specifications outlined in this manual in effect at the time of printing of this manual. ECR International, Inc. reserves the right to discontinue, change specifications or system design at any time without notice and without incurring any obligation, whatsoever.

Informations et spécifications publiées dans ce manuel en vigueur au moment de son impression. ECR International, Inc. se réserve le droit de mettre fin, de modifier les spécifications ou la conception de l'installation à tout moment, sans préavis et sans la moindre obligation.

P/N 240010637, Rev. C [29/03/2016]

1 - GENERAL

1.1 General

This boiler has few user serviceable parts. Maintenance and Service must be completed by qualified agency.

WARNING

Fire, explosion, asphyxiation and electrical shock hazard. Improper maintenance and service could result in death or serious injury. Read this manual and understand all requirements, including use of qualified agency where directed.

1.2 Become familiar with symbols identifying potential hazards.



This is the safety alert symbol. Symbol alerts you to potential personal injury hazards. Obey all safety messages following this symbol to avoid possible injury or death.

DANGER

Indicates a hazardous situation which, if not avoided, WILL result in death or serious injury

WARNING

Indicates a hazardous situation which, if not avoided, could result in death or serious injury.

CAUTION

Indicates a hazardous situation which, if not avoided, could result in minor or moderate injury.

NOTICE

Used to address practices not related to personal injury.

1.3 What To Do Should Overheating Occur

Do not turn off or disconnect electrical supply to boiler and pumps. Shut off gas supply at location external to appliance.

1.4 What To Do If Boiler Or Any Part Has Been Under Water

Do not use boiler if any part has been under water. Immediately call a qualified service technician to inspect boiler and to replace any part of control system and any gas control which has been under water.

2 - OPERATING INSTRUCTIONS

FOR YOUR SAFETY READ BEFORE OPERATING

⚠️ WARNING

If you do not follow these instructions exactly, a fire or explosion may result causing property damage, personal injury or loss of life.

- This appliance is equipped with an ignition device which automatically lights burner. **Do NOT try to light this burner by hand.**
- Before operating smell all around appliance area for gas. Be sure to smell next to floor because some gas is heavier than air and will settle to the floor.
- **Use only your hand to turn the gas shutoff valve.** Never use tools. If valve will not turn by hand, do not try to repair it, call a qualified service technician. Force or attempted repair may result in fire or explosion.
- **Do not use this appliance if any part has been under water.** Immediately call a qualified service technician to inspect appliance and to replace any part of control system and any gas control which has been under water.

2.1 OPERATING INSTRUCTIONS

Stop! Read Safety information above.

- Set thermostat to lowest setting.
- Turn "OFF" all electrical power to appliance.
- This appliance is equipped with an ignition device which automatically lights the burner. **Do not try to light burner by hand!**
- Turn gas shutoff valve ↻ to closed position. Handle should be perpendicular to gas pipe.
- Wait 5 minutes for any gas to clear. Smell for gas, including near floor. If you smell gas, **STOP!** Follow instructions on this page: "What To Do If You Smell Gas." If you do **not** smell gas, go to next step.
- Turn gas shutoff valve ↻ to open position. Handle should be parallel to gas pipe.
- Turn "ON" electrical power to appliance.
- Set thermostat to desired setting.
- If the appliance will not operate, follow instructions TO TURN OFF GAS TO APPLIANCE and call your service technician or gas supplier.

⚠️ CAUTION

WHAT TO DO IF YOU SMELL GAS

- Do not try to light any appliance.
- Do not touch any electrical switch; do not use any phone in your building.
- Immediately call your gas supplier from a neighbor's phone. Follow the gas supplier's instructions.
- If you cannot reach your gas supplier, call the fire department.

2.2 TO TURN OFF GAS TO APPLIANCE

- Set thermostat to lowest setting.
- Turn "OFF" all electric power to appliance if service is to be performed.
- Turn gas shutoff valve handle ↻ to closed position. Handle should be perpendicular to gas pipe.

Figure 1 Gas Shutoff Valve - Open Position

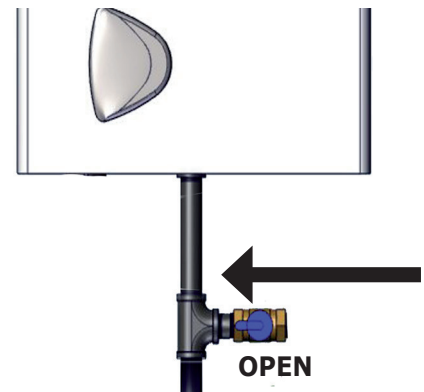
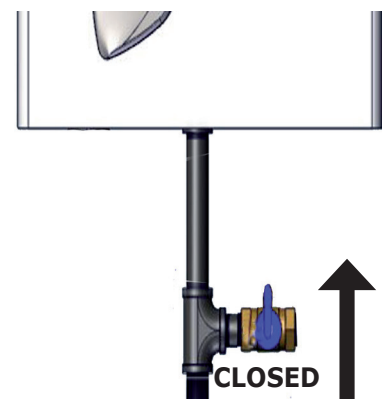

Figure 2 Gas Shutoff Valve - Closed Position



3 - CONTROL MODULE

Checks During Operation

- Boiler is arranged for connection to an external storage tank for hot water production (optional). All functions relevant to domestic hot water production are only active with the optional water tank connected.
- Check for leaks in piping systems. Correct immediately if found.
- Check the efficiency of the flue gases and combustion air ducts while the boiler is working.
- Check water is circulating between boiler and systems.
- Verify the gas valve modulates correctly in both heating and hot water production phases.
- Check proper ignition of the boiler by turning it on and off with the room thermostat.
- Check parameters are programmed correctly and perform any required customization (compensation curve, power, temperatures, etc.)

Control Panel

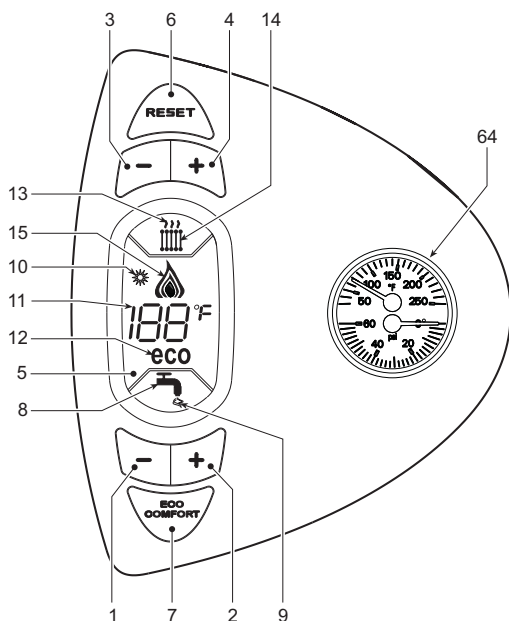

Key

- 1 = DHW temperature setting decrease button
- 2 = DHW temperature setting increase button
- 3 = Heating system temperature setting decrease button - CH
- 4 = Heating system temperature setting increase button - CH
- 5 = Display
- 6 = Summer/Winter mode selection - Reset button
- 7 = Unit On/Off - Economy/Comfort mode selection button
- 8 = DHW symbol
- 9 = DHW mode
- 10 = Summer mode
- 11 = Multifunction - Temperature
- 12 = Eco (Economy) mode
- 13 = Heating
- 14 = Heating symbol
- 15 = Burner On and actual power
- 64 = C.H. temperature pressure gauges

Indicator During Operation

Heating

Call for heat (generated by Room Thermostat) is indicated by hot air flashing above radiator symbol on the control.

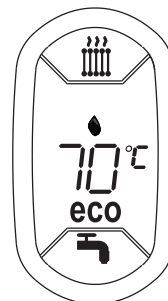

Hot water

Call for hot water is generated by Indirect tank sensor. Indicated by hot water flashing under the tap on the control. Only available when optional Indirect Sensor kit is installed.

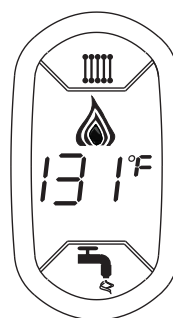

Turning on and off

NO electrical power to the boiler

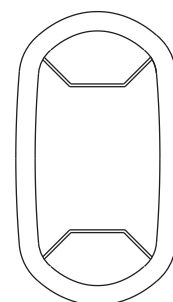

The antifreeze system does not work when power and/or gas to the unit are turned off. To avoid damage caused by freezing during long idle periods in winter, it is advisable to drain all water from the boiler, DHW circuit and system; or drain just the DHW circuit and add a suitable antifreeze to the heating system. See Section 5.2 page 11 of Installation Operation and Maintenance Manual.

3 - CONTROL MODULE

Boiler Ignition

Supply unit with electricity.

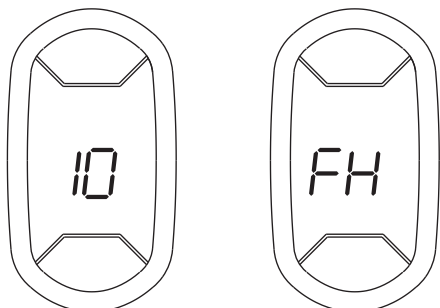

Boiler ignition

For 120 seconds display will show FH which identifies the air venting cycle for the heating system.

During the first 5 seconds the display will show the software release of the card also.

Open the gas valve before the boiler.

When FH vanishes, boiler is ready to automatically work whenever room thermostat or optional indirect tank sensor requests heating.

Turning the boiler off

Press the button below (see item 7 on the control panel display) for 5 seconds.

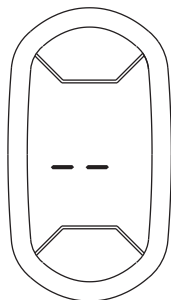

When the boiler is turned off, the electronic board is still powered.

Domestic hot water and heating operation are disabled. The antifreeze system remains activated.

To re-light the boiler, press the button (see item 7 on the control panel display) again for 5 seconds.

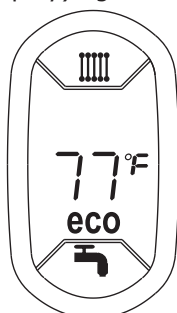

Boiler will be immediately ready to operate whenever domestic hot water is drawn or room thermostat demand.

Summer/Winter Switchover

NOTICE

Activating this button will keep your boiler from operating. Verify that boiler is not required to run Domestic Hot Water (DHW) needs.

Press the button for 2 seconds.

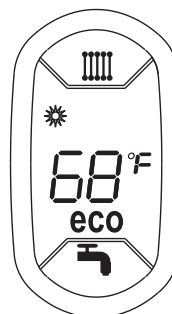

Display will activate Summer symbol (see item 10 on the control panel display).

Antifreeze system stays on.

To turn off Summer mode, press button again for 2 seconds.

Heating temperature setting

Use heating buttons (see items 3 and 4 on the control panel display) to change the temperature from minimum of 86°F (30°C) to a maximum of 185°F (85°C); it is advisable to not operate boiler below 113°F (45°C).

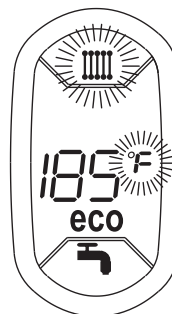

Domestic hot water temperature adjustment

Operate DHW buttons (see items 1 and 2 on the control panel display) to vary the temperature from a minimum of 50°F (10°C) to a maximum of 149°F (65°C).

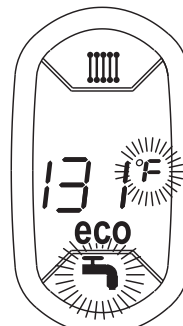

3 - CONTROL MODULE

Hot water tank exclusion (economy) The device can be deactivated by the user (ECO mode) by pressing the **eco/comfort** button (see item 7 on the control panel display). To activate the COMFORT mode, press the **eco/comfort** button (see item 7 on the control panel display) again.

Outdoor temperature

- When the optional external probe is installed, the boiler control system operates with "Sliding Temperature". In this mode, the temperature of the heating system is controlled according to the outside weather conditions, in order to ensure high comfort and energy saving throughout the year. As the outside temperature increases the system delivery temperature decreases according to a specific "compensation curve".
- With Outdoor Temperature adjustment, the temperature set with the heating buttons (see items 3 and 4 on the control panel display) becomes the maximum system delivery temperature. It is advisable to set the maximum value to allow system adjustment throughout its useful working range.
- The boiler must be adjusted at the time of installation by qualified personnel. Adjustments can in any case be made by the user to improve comfort.

4 - TROUBLE SHOOTING

Diagnostics

Boiler is equipped with advanced self-diagnosis system. In case of boiler fault, display will flash indicating the fault code. Faults that cause permanent shutdown (marked with letter "A"): to restore operation press the RESET button for 1 second or RESET; if boiler fails to start, it is necessary to first eliminate the fault.

Faults (marked with letter "F") cause temporary shutdowns that are automatically reset as soon as value returns within boiler's normal working range.

Table of faults

- List of faults

Fault code	Fault	Possible cause	Cure
A01	No burner ignition	No gas	Check the regular gas flow to the boiler and that the air has been eliminated from the pipes
		Ignition/detection electrode fault	Check the wiring of the electrode and that it is correctly positioned and free of any deposits
		Faulty gas valve	Check the gas valve and replace it is necessary
		Ignition power too low	Adjust the ignition power
A02	Flame present signal with burner off	Electrode fault	Check the ionisation electrode wiring
		Card fault	Check the card
A03	Overtemperature protection activation	Heating sensor damaged	Check correct heating sensor positioning and operation
		No water circulation in the system	Check the circulating pump
		Air in the system	Vent the system
F05	The air pressure transducer does not receive a sufficient minimum value within 25 seconds	Incorrect air pressure transducer wiring	Check the wiring
		Flue not correctly sized or obstructed	Check the length of flue and that it is clean
A06	No flame after the ignition stage	Low pressure in the gas system	Check the gas pressure
		Burner minimum pressure setting	Check the pressures
F10	Delivery sensor 1 fault	Sensor damaged	Check the wiring or replace the sensor
		Wiring shorted	
		Wiring disconnected	
F11	DHW sensor fault	Sensor damaged	Check the wiring or replace the sensor
		Wiring shorted	
		Wiring disconnected	
F14	Delivery sensor 2 fault	Sensor damaged	Check the wiring or replace the sensor
		Wiring shorted	
		Wiring disconnected	
A15	Air signal protection activation	Fault F05 generated 5 times in the last 15 minutes	See fault F05
F34	Supply voltage under 85V.	Electric mains trouble	Check the electrical system
F35	Faulty mains frequency	Electric mains trouble	Check the electrical system
F37	Incorrect system water pressure	Pressure too low	Fill the system
		Sensor damaged	Check the sensor
F39	External probe fault	Probe damaged or wiring short circuit	Check the wiring or replace the sensor
		Probe disconnected after activating the sliding temperature	Reconnect the external probe or disable the sliding temperature
A41	Sensor positioning	Delivery sensor detached from the pipe	Check correct heating sensor positioning and operation during CH mode
F42	Heating sensor fault	Sensor damaged	Replace the sensor
F43	Exchanger protection activation.	No system H ₂ O circulation	Check the circulating pump
		Air in the system	Vent the system
A44	Sensor positioning	Delivery sensor detached from the pipe	Check correct heating sensor positioning and operation during DHW mode
A48	Air signal protection activation	Fault F05 for 150 seconds	See Fault F05
F50	Modulation regulator fault	Wiring disconnected	Check the wiring
F51	Low water cutoff warning	Pressure too low	Fill the system
		Low water cutoff damaged	Check the contact

5 - GENERAL MAINTENANCE AND CLEANING

Beginning of Each Heating Season

- Check boiler area is free from combustible materials, gasoline, and other flammable vapors and liquids.
- Visually inspect combustion air and vent piping for proper operation. Check for and remove any obstruction to flow of combustion air or vent gases. Contact qualified agency, as necessary.
- Test safety relief valve for proper operation. Refer to valve manufacturer's instructions packaged with relief valve.
- Circulator pump and combustion air blower motor furnished with boiler are permanently lubricated from factory and require no further lubrication. Lubricate field sourced pumps and/or motors according to pump and/or motor manufacturer's instruction.
- Check following components are operating properly and are free of blockages or obstructions:
 - Check air vent(s) for leakage.
 - Check air inlet for blockage and clean as required;
 - Inspect system piping for leaks. Contact qualified agency, as necessary.
 - Check heating system expansion tank.
 - Check the Air pressure tubing

Annual Shut Down Procedure

- Follow instructions "To Turn Off Gas To Appliance" unless boiler is also used to supply domestic hot water. See section 2, page 3.
- Drain system completely if system does not have antifreeze when heating system is to remain out of service during freezing weather.

WARNING

Following service procedures must be performed by qualified service agent. Boiler owner shall not attempt these steps. Failure to do so could result in death or serious injury.

Annual Inspection and Cleaning of Boiler Components

- Burner and heat exchanger inspection and cleaning.
 - Remove any remaining loosened sediment using shop vacuum with snorkel attachment.

Installer Information

Name:	
Address:	
Phone:	Email:

1 - GÉNÉRALITÉS

1.1 Généralités

Cette chaudière a peu de pièces réparables par l'utilisateur. Entretien et maintenance doivent être effectués par un installateur compétent.

AVERTISSEMENT

Risque d'incendie, d'explosion, d'asphyxie et d'électrocution. Un entretien incorrecte peut causer des lésions corporelles et la mort. Lire le présent manuel et se familiariser avec toutes les spécifications, y compris l'utilisation d'installateurs qualifiés si nécessaire.

1.2 Se familiariser avec les symboles identifiant des risques potentiels.



Ce symbole est le symbole d'alerte de sécurité. Il signale des risques potentiels de lésions corporelles. Respectez tous les messages de sécurité suivant ce symbole pour éviter tout risque de lésion ou de mort.

DANGER

Indique une situation de danger qui, s'il elle n'est pas évitée, ENTRAÎNERA la mort ou de graves lésions.

AVERTISSEMENT

Indique une situation de danger qui, s'il elle n'est pas évitée, pourrait causer de graves lésions ou la mort.

ATTENTION

Indique une situation de danger qui, s'il elle n'est pas évitée, pourrait causer des lésions mineures ou modérées.

AVIS

Utilisé pour signaler des pratiques n'entraînant pas des lésions corporelles.

1.3 Que faire en cas de surchauffe

Ne pas éteindre ou débrancher l'alimentation électrique à la chaudière et les pompes. Coupez l'alimentation en gaz à l'emplacement externe à l'appareil.

1.4 Que faire si la chaudière ou une partie est sous l'eau

Ne pas utiliser la chaudière si une partie quelconque a été submergée.

Appelez immédiatement un technicien de service qualifié pour inspecter la chaudière et remplacer toute pièce du système de contrôle et toute commande de gaz qui a été sous l'eau

2 - INSTRUCTIONS D'UTILISATION

Pour votre sécurité, s'il vous plaît lire avant utilisation.





AVERTISSEMENT

Le non-respect de ces instructions peut exposer à un incendie ou une explosion susceptible d'entraîner des dommages matériels, des lésions corporelles, voire la mort.

- Cet appareil est équipé d'un dispositif d'allumage qui allume automatiquement le brûleur. **N'essayez PAS d'allumer le brûleur à la main.**
- Avant la mise en service, vérifiez s'il y a une odeur de gaz autour de l'appareil. Veillez à le vérifier près du plancher car certains gaz sont plus lourds que l'air et stagnent au niveau du sol.
- **Utilisez uniquement les mains pour tourner la vanne d'arrêt de gaz.** N'utilisez jamais d'outils. Si la vanne ne tourne pas à la main, ne faites aucune tentative de réparation et appelez un technicien d'entretien qualifié. L'usage de la force ou une tentative de réparation peut être à l'origine d'un incendie ou d'une explosion.
- **N'utilisez pas cet appareil si une de ses pièces a été sous l'eau.** Appelez immédiatement un technicien d'entretien qualifié pour inspecter l'appareil et remplacez les pièces du système de commande et toute commande de gaz ayant été sous l'eau.

2.1 INSTRUCTIONS D'UTILISATION

Stop ! Lisez les consignes de sécurité ci-dessus.

- Réglez le thermostat sur le niveau le plus bas.
- Mettez l'appareil **hors tension**.
- Cet appareil est équipé d'un dispositif d'allumage qui allume automatiquement le brûleur. **N'essayez PAS d'allumer le brûleur à la main !**
- Tournez la vanne d'arrêt  à gaz en position fermée. La manette doit être perpendiculaire au tuyau de gaz.
- Attendez 5 minutes pour que tout le gaz s'évacue. Vérifiez s'il y a une odeur de gaz, à proximité du sol également. En cas d'odeur de gaz, **STOP !** Suivez les instructions données dans cette page : « **Que faire en cas d'odeur de gaz** ». En l'absence d'odeur de gaz, passez à l'étape suivante.
- Tournez la vanne d'arrêt  à gaz en position ouverte. La manette doit être perpendiculaire au tuyau de gaz.
- Mettez l'appareil **sous tension**.
- Réglez le thermostat au niveau voulu.
- Si l'appareil ne marche pas, suivez les instructions POUR COUPER L'ARRIVÉE DE GAZ À L'APPAREIL et appelez votre technicien d'entretien ou votre fournisseur de gaz.



ATTENTION

QUE FAIRE EN CAS D'ODEUR DE GAZ

- Ne tentez pas d'allumer un quelconque appareil.
- Ne touchez aucun interrupteur électrique ; n'utilisez aucun téléphone dans votre bâtiment.
- Appelez immédiatement votre fournisseur de gaz à partir du téléphone d'un voisin. Suivez les instructions du fournisseur de gaz.
- Si vous ne parvenez pas à contacter votre fournisseur, appelez les pompiers.

2.2 POUR COUPER L'ARRIVÉE DE GAZ À L'APPAREIL

- Réglez le thermostat sur le niveau le plus bas.
- Mettez l'appareil hors tension lorsque l'entretien doit être effectué.
- Tournez la manette de la vanne d'arrêt  à gaz en position fermée. La manette doit être perpendiculaire au tuyau de gaz

Figure 1 Vanne d'arrêt de gaz - position ouverte



Figure 2 Vanne d'arrêt de gaz - position fermée

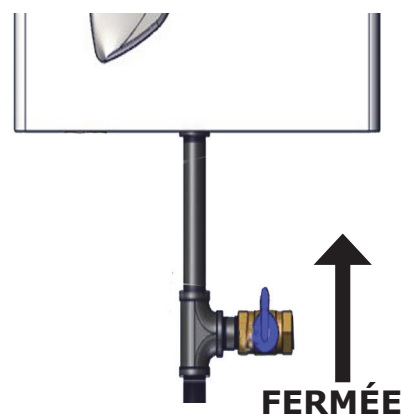

3 - MODULE DE COMMANDE

Contrôles pendant le fonctionnement

- La chaudière est conçue pour être raccordée à un ballon extérieur pour la production d'eau chaude (en option). Toutes les fonctions pour la production d'eau chaude sanitaire sont actives uniquement si le ballon d'eau optionnel est raccordé.
- Vérifiez s'il y a des fuites dans les systèmes de tuyauterie. Réparez-les immédiatement le cas échéant.
- Vérifiez l'efficacité des conduits de gaz de combustion et d'air de combustion pendant le fonctionnement de la chaudière.
- Contrôlez si l'eau circule normalement dans la chaudière et les systèmes.
- Vérifiez si la vanne à gaz module correctement pendant les cycles de chauffage et de production d'eau chaude.
- Vérifiez que la chaudière s'allume correctement en l'allumant et en l'éteignant avec le thermostat d'ambiance.
- Contrôlez que les paramètres sont programmés correctement et effectuez les réglages personnalisés nécessaires (courbe de compensation, puissance, températures, etc.).

Tableau des commandes

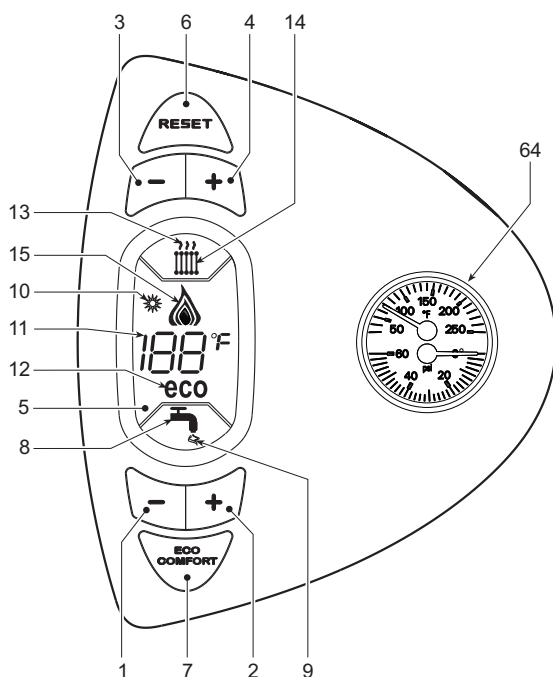

Repère

- 1 = DHW Bouton de diminution du réglage de la température de l'ECS
- 2 = Bouton d'augmentation du réglage de la température de l'ECS
- 3 = Bouton de diminution du réglage de la température de l'installation de chauffage - CC
- 4 = Bouton d'augmentation du réglage de la température de l'installation de chauffage - CC
- 5 = Afficheur
- 6 = Sélection du mode Été/Hiver - Bouton Reset (réinitialisation)
- 7 = Marche/Arrêt - Bouton de sélection du mode Économie/Confort
- 8 = Symbole ECS
- 9 = Mode ECS
- 10 = Mode Été
- 11 = Multifonction - Température
- 12 = Mode Eco (Économie)
- 13 = Chauffage
- 14 = Symbole du chauffage
- 15 = Brûleur allumé et puissance réelle
- 64 = Manomètre et thermomètre C.C

Indicateur pendant le fonctionnement

Chauffage

L'appel de chaleur (généralisé par le thermostat d'ambiance) est indiqué par le témoin d'air chaud clignotant au-dessus du symbole du radiateur sur la commande.

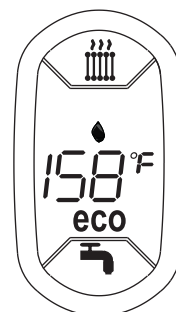

Eau chaude

Si le capteur du ballon optionnel est installé, l'appel d'eau chaude est indiqué par le témoin d'eau chaude clignotant sous le robinet sur la commande.

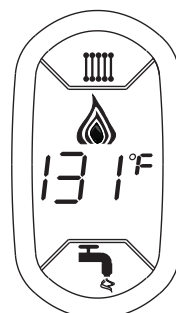

Allumage et extinction

ABSENCE de courant électrique vers la chaudière.

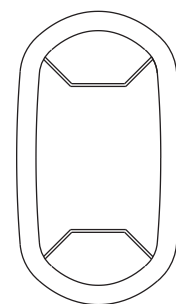

Le système antigel ne fonctionne pas lorsque le courant et/ou le gaz alimentant l'appareil sont coupés. Pour éviter les dommages provoqués par le gel pendant de longues périodes d'inactivité en hiver, il est conseillé de vidanger toute l'eau de la chaudière, du circuit d'ECS et de l'installation ou de purger uniquement le circuit d'ECS et d'ajouter un antigel adapté dans l'installation de chauffage. Voir la section 5.3, page 56 du MANUEL D'INSTALLATION, D'UTILISATION ET D'ENTRETIEN.

3 - MODULE DE COMMANDE

Allumage de la chaudière

Mettez l'appareil sous tension.

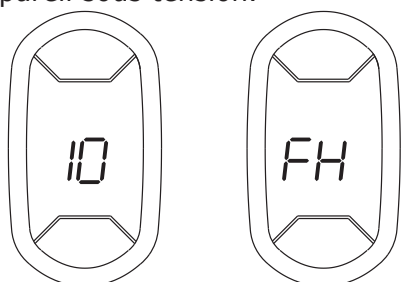

Allumage de la chaudière

L'afficheur indique FH pendant 120 secondes, ce qui identifie le cycle de ventilation d'air pour l'installation de chauffage.

Pendant les 5 premières secondes, l'afficheur indique également la version de logiciel de la carte.

Ouvrez la vanne à gaz avant la chaudière.

Lorsque FH disparaît, la chaudière est prête à se mettre automatiquement en marche lorsque le capteur de ballon indirect ou le thermostat d'ambiance demande de chauffer.

Extinction de la chaudière

Appuyez sur le bouton dessous (voir le repère 7 sur l'afficheur du tableau des commandes) pendant 5 secondes.

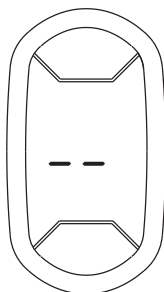

Lorsque la chaudière est éteinte, la carte électronique est toujours sous tension.

L'eau chaude sanitaire et le chauffage sont désactivés. Le système antigel reste activé.

Pour rallumer la chaudière, appuyez de nouveau sur le bouton (voir le repère 7 sur l'afficheur du tableau des commandes) pendant 5 secondes.

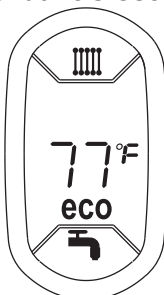

La chaudière est prête à se mettre immédiatement en marche lorsque l'eau chaude du robinet est tirée ou à la demande du thermostat d'ambiance.

Commutation été/hiver

AVIS

L'activation de ce bouton permettra à votre chaudière de fonctionner. Vérifiez qu'il n'est pas demandé à la chaudière de satisfaire des besoins en eau chaude sanitaire (ECS).

Appuyez sur le bouton pendant 2 secondes.

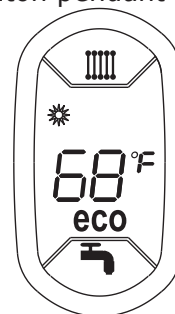

L'afficheur active le symbole Été (voir le repère 10 sur l'afficheur du tableau des commandes).

Le système antigel reste activé.

Pour éteindre le mode Été, appuyez de nouveau sur le bouton pendant 2 secondes.

Réglage de la température de chauffage

Utilisez les boutons (voir les repères 3 et 4 sur l'afficheur du tableau des commandes) pour changer la température de 30°C (86°F) minimum à 85°C (185°F) maximum ; il est conseillé de ne pas faire fonctionner la chaudière au-dessous de 45°C (113°F).

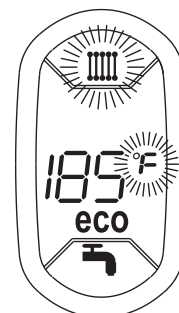

Réglage de la température de l'eau chaude sanitaire

Utilisez les boutons ECS (voir les repères 1 et 2 sur l'afficheur du tableau des commandes) pour varier la température de 10°C (50°F) minimum à 65°C (149°F) maximum.

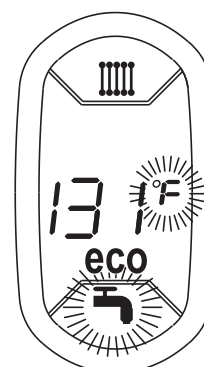

Exclusion du ballon d'eau chaude (économie)

Le ballon d'eau chaude peut être désactivé par l'utilisateur (mode ECO) en appuyant sur le bouton **ECO/COMFORT** (repère 7 - afficheur du tableau des commandes).

Pour activer le mode COMFORT, appuyez de nouveau sur le bouton ECO/COMFORT (repère 7 - sur l'afficheur du tableau des commandes).

Température extérieure

- Lorsque la sonde extérieure en option est installée, le système de commande de la chaudière fonctionne en mode « température évolutive ». Dans ce mode, la température de l'installation de chauffage est contrôlée en fonction des conditions atmosphériques extérieures afin de garantir un grand confort et des économies d'énergie tout au long de l'année. Lorsque la température extérieure augmente, la température de départ de l'installation diminue selon une « courbe de compensation » spécifique.
- Avec le réglage de la température extérieure, la température réglée avec les boutons de chauffage (voir les repères 3 et 4 sur l'afficheur du tableau des commandes) devient la température maximum de départ de l'installation. Il est recommandé de régler la valeur maximale pour permettre le réglage de l'installation sur toute sa plage de travail utile.
- La chaudière doit être réglée au moment de son installation par un technicien d'entretien qualifié. Les réglages peuvent être néanmoins effectués par l'utilisateur pour améliorer le confort.

4 - PANNES

Diagnostic

La chaudière est équipée d'un système d'autodiagnostic sophistiqué. En cas de dysfonctionnement de la chaudière, l'écran clignote et affiche le code d'erreur.

Certaines anomalies provoquent l'arrêt permanent (signalées par la lettre « **A** ») : pour rétablir le fonctionnement, appuyez simplement sur le bouton RESET pendant 1 seconde ou RESET ; si la chaudière ne démarre pas, il faut éliminer auparavant le défaut.

D'autres anomalies (signalées par la lettre « **F** ») peuvent provoquer des arrêts qui sont automatiquement réinitialisés dès que la valeur retourne dans la plage de travail normale de la chaudière.

Diagramme des pannes

- Liste des défauts

Code d'erreur	Code	Cause possible	Remède
A01	Le brûleur ne s'allume pas	Pas de gaz	Contrôlez que le gaz s'écoule normalement vers la chaudière et que l'air a été éliminé des tuyaux
		Anomalie électrode d'allumage/de détection	Contrôlez le câblage de l'électrode, qu'il est posé correctement et exempt de dépôts
		Vanne à gaz défectueuse	Contrôlez la vanne à gaz et remplacez-la si nécessaire
		Puissance d'allumage trop faible	Réglez la puissance d'allumage
A02	Signal de présence de flamme avec brûleur à l'arrêt	Défaillance électrode	Contrôlez le câblage de l'électrode d'ionisation
		Anomalie carte	Contrôlez la carte
A03	Activation protection surtempérature	Capteur de chauffage endommagé	Contrôlez le positionnement et le fonctionnement du capteur de chauffage
		Pas de circulation d'eau dans l'installation	Contrôlez la pompe de circulation
		Air dans l'installation	Purgez l'installation
F05	Le transducteur de pression de l'air ne reçoit pas une valeur minimum suffisante en l'espace de 25 secondes	Câblage incorrect du transducteur de pression de l'air	Contrôlez le câblage
		Canalisation n'ayant pas la bonne dimension ou obstruée	Contrôlez la longueur de la canalisation et qu'elle soit propre
A06	Aucune flamme après la phase d'allumage	Pression basse dans l'installation de gaz	Contrôlez la pression de gaz
		Réglage de la pression minimum du brûleur	Contrôlez les pressions
F10	Anomalie capteur 1	Capteur endommagé	Contrôlez le câblage ou remplacez le capteur
		Câblage en court-circuit	
		Câblage débranché	
F11	Anomalie capteur ECS	Capteur endommagé	Contrôlez le câblage ou remplacez le capteur
		Câblage en court-circuit	
		Câblage débranché	
F14	Anomalie capteur 2	Capteur endommagé	Contrôlez le câblage ou remplacez le capteur
		Câblage en court-circuit	
		Câblage débranché	
A15	Activation de la protection signal d'air	Anomalie F05 s'étant déclenchée 5 fois au cours des 15 dernières minutes	Voir l'anomalie F05
F34	Tension d'alimentation inférieure à 85 V.	Défaillance courant électrique	Contrôlez le circuit électrique
F35	Anomalie fréquence	Défaillance courant électrique	Contrôlez le circuit électrique
F37	Pression d'eau de l'installation incorrecte	Pression trop basse	Remplissez l'installation
		Capteur endommagé	Contrôlez le capteur
F39	Anomalie sonde extérieure	Sonde endommagée ou court-circuit câblage	Contrôlez le câblage ou remplacez le capteur
		Sonde débranchée après l'activation de la température évolutive	Rebranchez la sonde extérieure ou désactivez la température évolutive
A41	Positionnement du capteur	Contrôlez le capteur détaché du tuyau	Contrôlez le positionnement et le fonctionnement du capteur de chauffage en mode chauffage
F42	Anomalie capteur de chauffage	Capteur endommagé	Remplacez le capteur
F43	Activation protection échangeur.	Pas de circulation d'H ₂ O dans l'installation	Contrôlez la pompe de circulation
		Air dans l'installation	Purgez l'installation
A44	Positionnement du capteur	Contrôlez le capteur détaché du tuyau	Contrôlez le positionnement et le fonctionnement du capteur de chauffage en mode sanitaire
A48	Activation de la protection signal d'air	Anomalie F05 pendant 150 secondes	Voir l'anomalie F05
F50	Anomalie régulateur de modulation	Câblage débranché	Contrôlez le câblage
F51	Avertissement interrupteur niveau d'eau bas	Pression trop basse	Remplissez l'installation
		Interrupteur niveau d'eau bas endommagé	Contrôlez le contact

5 - L'ENTRETIEN GÉNÉRAL ET NETTOYAGE.

Début de saison de chauffage

- Contrôlez que la surface de la chaudière soit exempte de matériaux de combustible, de gasoil et de toute autre vapeur et liquide inflammable.
- Inspectez visuellement que l'air de combustion et la tuyauterie d'évent fonctionnent correctement. Contrôlez l'absence de toute obstruction au niveau de l'écoulement de l'air de combustion ou des gaz évacués. Contactez un installateur compétent, si nécessaire.
- Testez le fonctionnement de la soupape de sécurité. Consultez les consignes du fabricant de la soupape fournies avec la soupape de sécurité.
- La pompe de circulateur et le moteur de la soufflerie d'air de combustion fournis avec la chaudière sont lubrifiés en permanence en usine et ne requièrent aucune autre lubrification. Lubrifiez les pompes et/ou les moteurs installés sur place conformément aux consignes du fabricant des pompes et/ou moteurs.
- Contrôlez que les éléments suivants fonctionnent correctement et ne soient pas bloqués ni obstrués :
- Vérifier l'étanchéité du circuit de fumée.
- contrôlez que l'arrivée d'air ne soit pas obstruée et la nettoyer le cas échéant.
- Inspecter la tuyauterie du système pour des fuites. Contactez organisme qualifié, si nécessaire.
- Contrôlez le vase d'expansion de l'installation de chauffage.
- Contrôlez la tubulure de pression d'air.

Procédure d'arrêt annuelle

- Suivez les instructions pour « Couper l'alimentation en gaz de l'appareil » sauf si la chaudière est également utilisée pour fournir de l'eau chaude sanitaire. Voir la section 2, page 3.
- Purgez entièrement l'installation si elle ne contient pas d'antigel lorsque l'installation de chauffage reste hors service pendant la période de gel.



AVERTISSEMENT

Les opérations d'entretien suivantes doivent être effectuées par un technicien d'entretien qualifié. Le propriétaire de la chaudière ne doit tenter aucune de ces opérations. Le non-respect de ces instructions peut causer de graves lésions ou la mort.

Inspection annuelle et nettoyage des éléments de la chaudière

- Inspection et nettoyage du brûleur et de l'échangeur de chaleur.
- Éliminez toute trace résiduelle de sédiment à l'aide d'un aspirateur doté d'un embout.

Information Installateur

Nom:	
Adresse:	
Téléphone:	Email:

